

QuickMessKit

Das individuelle Messsystem zum Nachrüsten

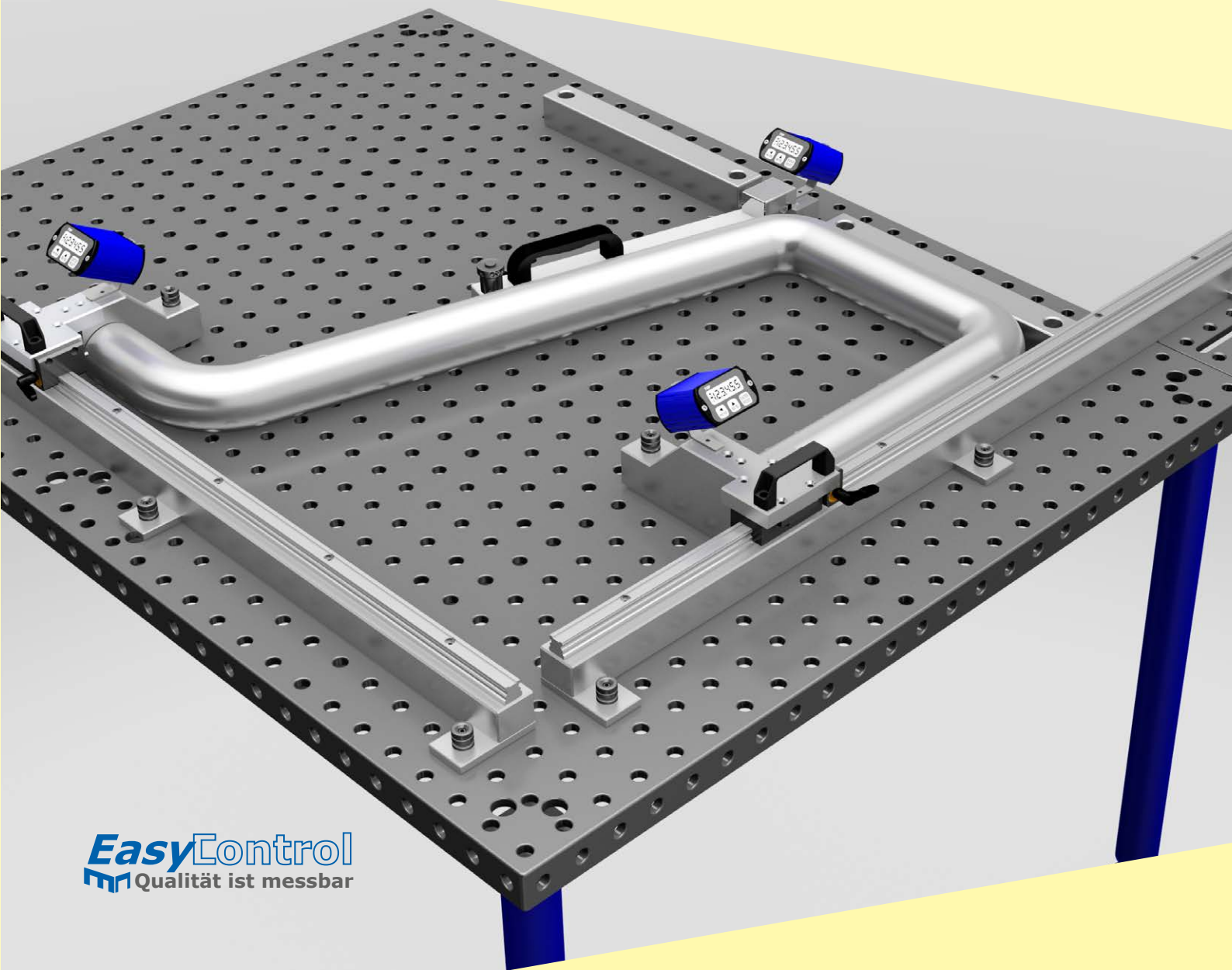

EasyControl
Qualität ist messbar

...einfach messen!

Messen

Anzeigen

Prüfen

Sensorik

Mechanik

Zubehör

QuickMessKit

Messprinzip: magnetisch
Auflösung: Länge 0,1mm
Winkel 1° bzw. 0,1°
Anzeigen: batteriebetrieben (4J)
Anwendung: Vermessung von Rohren,
Winkелеlementen,
Profilen uvm.
Kompatibel mit Lochsystem 16mm
(28mm auf Anfrage)

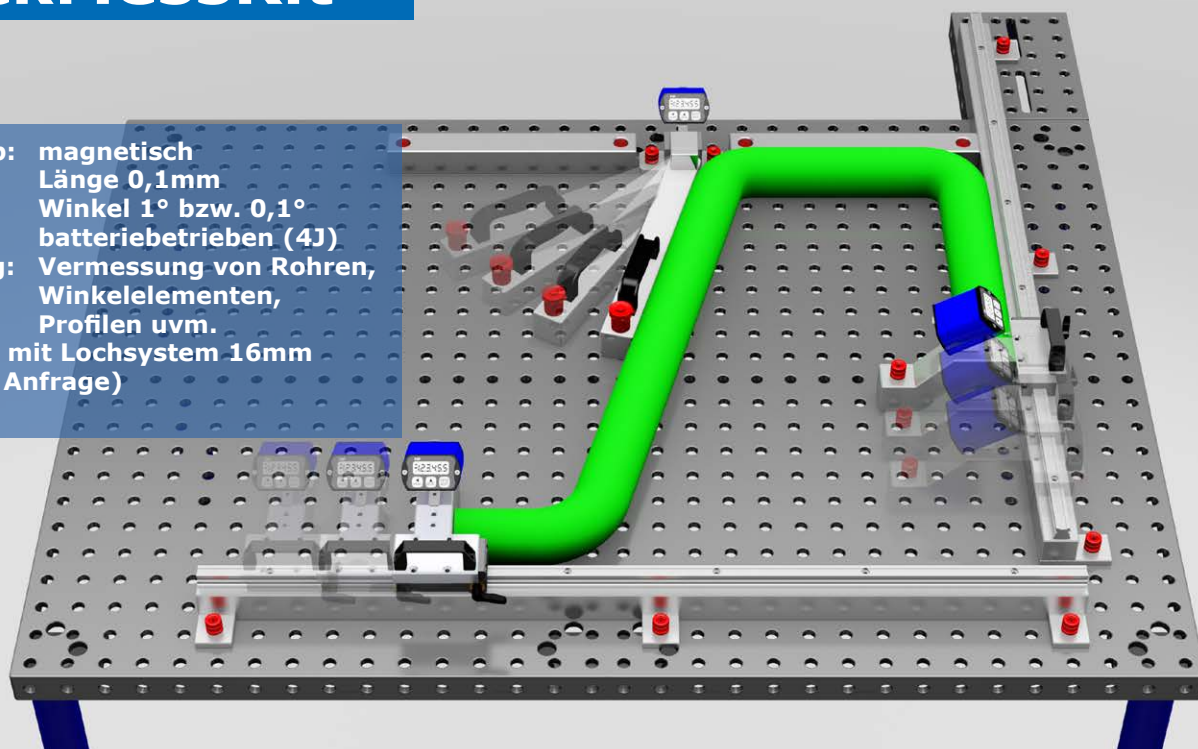

Flexibel, individuell und **schnell** sind Eigenschaften des Willtec **QuickMessKit** Systems. Durch ein einfaches Stecksystem kann sich jeder Anwender einfach und schnell sein eigenes Messsystem zusammenstellen. Ziel ist eine schnelle und präzise Maßerfassung zur Erhöhung der Qualität.

Das **QuickMessKit** setzt sich zusammen aus den Komponenten **Fix**, **Linear** und **Winkel**. Diese drei Anschlagssysteme können individuell bestellt und je nach Bedarf zusammengestellt werden. Ob zur Nachrüstung Ihres bereits vorhandenen Schweißstisches (16er System/28er System auf Anfrage) oder aber als Komplettlösung (Messsystem + Schweißstisch) bieten wir Ihnen in verschiedenen Größen eine professionelle Messlösung.

QuickMessKit - Fix

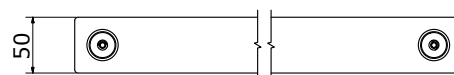
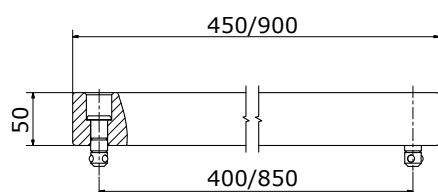
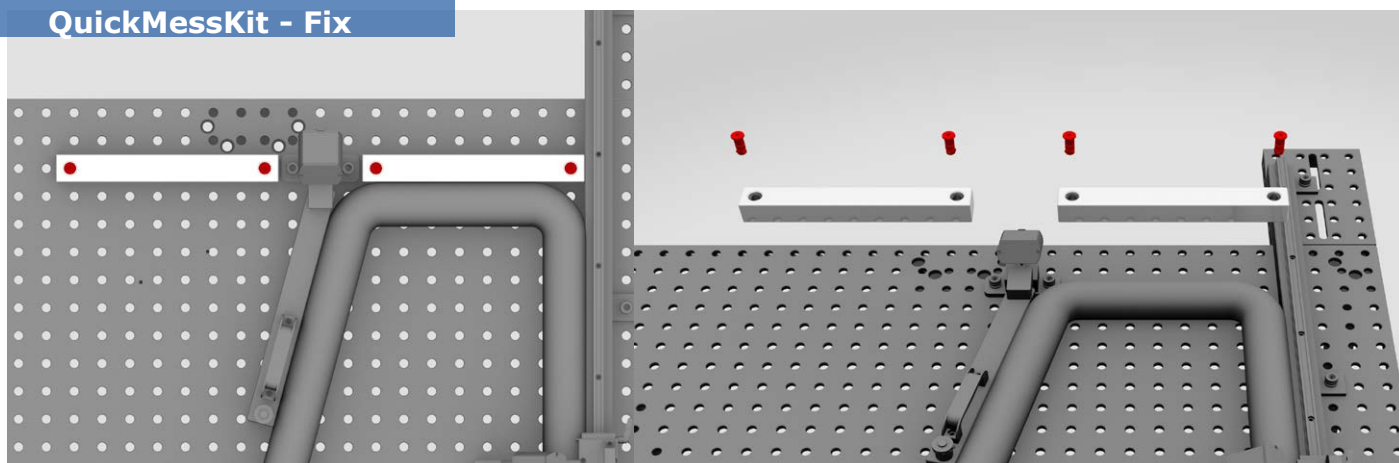

Bestellschlüssel:
QMK-F-450
QMK-F-900

QuickMessKit - Linear

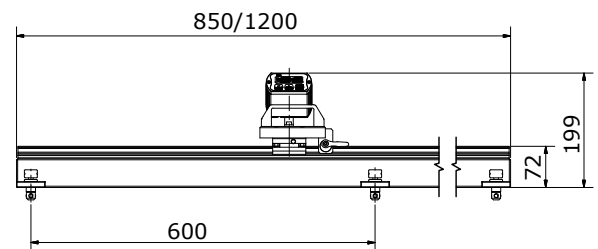
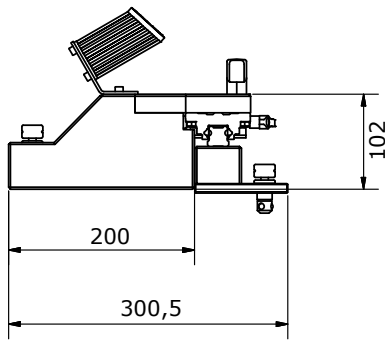
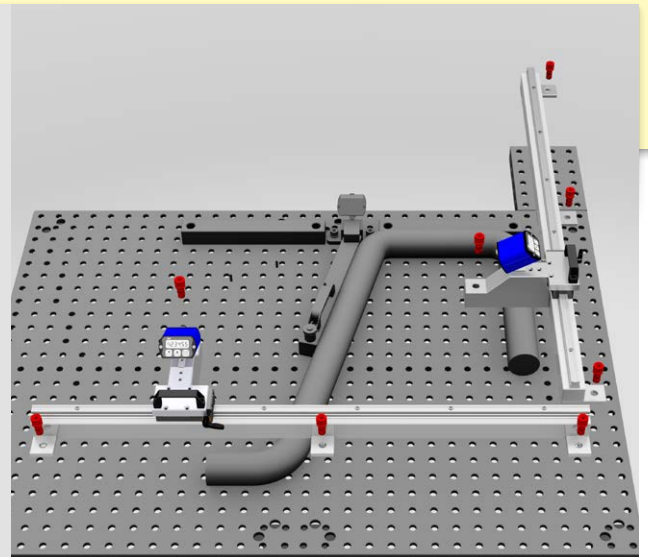
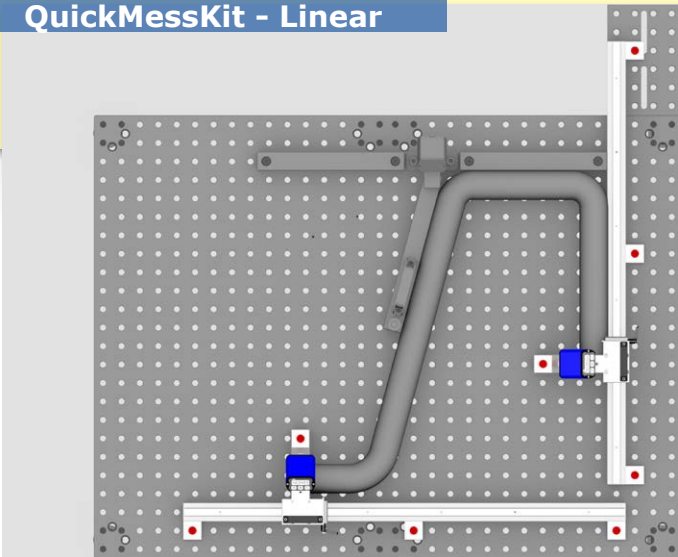

Bestellschlüssel:
QMK-L-850
QMK-L-1200

QuickMessKit - Winkel

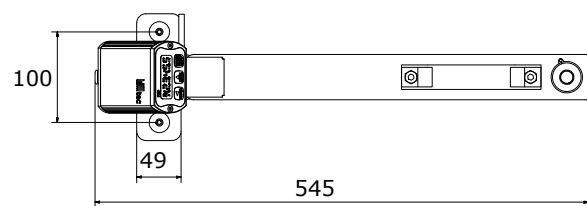
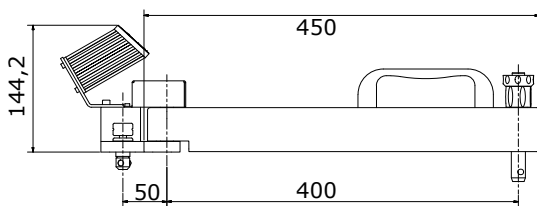
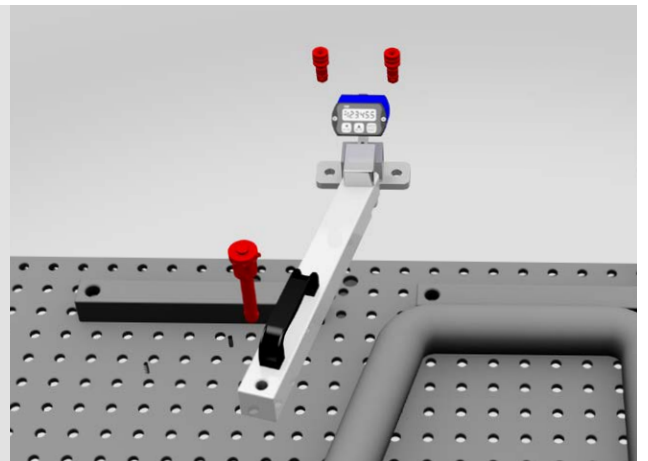
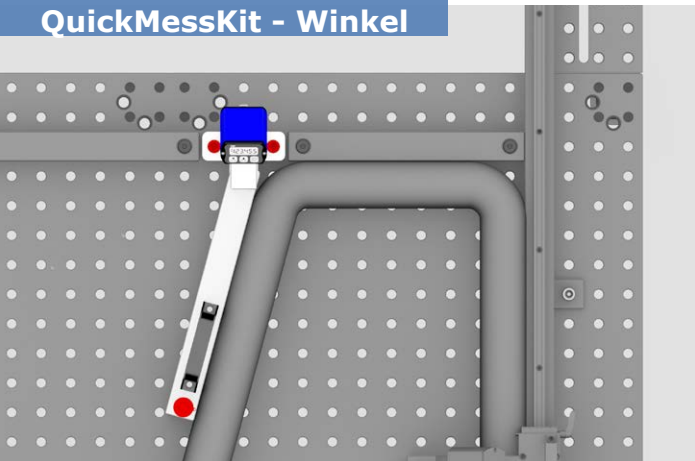

Bestellschlüssel:
QMK-W-450

weitere Mess- und Prüftische

Die Willtec Produktgruppe **EasyControl** umfasst zusätzlich zum QuickMessKit eine Vielzahl von individuellen Mess- und Prüfvorrichtungen. Zur Vermessung von Profilen (Serie ErgoLine), Platten (Serie PanelLine) oder Rohren (Serie TubeLine) erhalten Sie Standard- oder individuell für Sie zusammengestellte Messtische oder Messanschlüsse (Serie EasyLine).

PanelLine

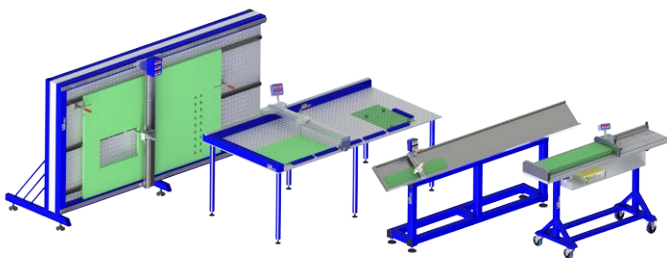

ErgoLine



TubeLine



EasyLine

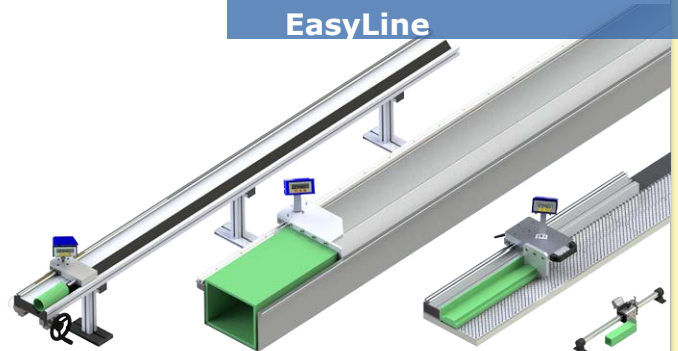

Messtechnik

Willtec Messtechnik eK
Eschenweg 4
79232 March-Hugstetten

Fon 07665 93465-0
Fax 07665 93465-22

info@willtec.de
www.willtec.de

